

18V充電式芝生バリカン160mm SCL-003

取扱説明書

この度は、sita製品をお買い上げ頂きまして、誠にありがとうございます。

ご使用に先立ち、この取扱説明書をよくお読み頂き、本機の性能を充分にご理解のうえで、適切な取扱と保守をして頂きますようお願い致します。お読みになった後は、お使いになる方がいつでも見られる所に保管し、参照できるようにしてください。

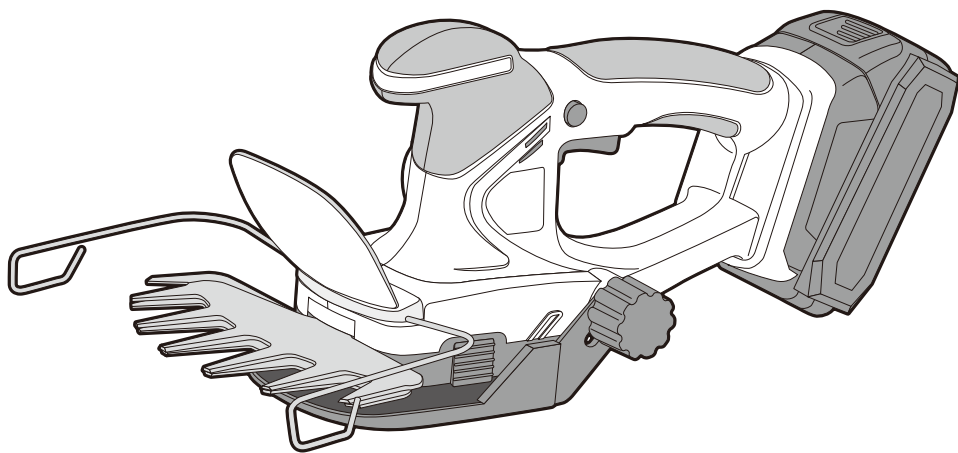

もくじ

■安全上のご注意	2	■使用方法	10
△ 危険	2	● 仕様	10
△ 警告	2~3	■ブレードの交換方法	11
△ 注意	4	● ブレードを外す	11
■本体各部の名称及び付属品	5	● 新しいブレードを取り付ける	11
■充電についての安全上のご注意	6	■別売製品の紹介	12~14
△ 警告	6	● 補助グリップの取り付け方法	12
△ 注意	6~7	● 補助グリップの角度の調整	13
■充電ランプについて	7	● ガイドワイヤーの取り外し方法	13
■充電方法	8	● sita充電式ヘッジトリマー替刃に交換方法	14
■バッテリーパック取り付け・取り外し方法	8	■お手入れ・保管について	15
■ガイドワイヤー・ハンドカバーの取り付け方法	9	■故障かな?と思ったら	15
■スライダーの取り付け方法及び刈込み高さ調整	9	■アフターサービスについて	16

安全上のご注意

ご使用前に、この「安全上のご注意」すべてをよくお読みの上、使用説明に従って使用してください。ここに表示した注意事項は、「危険」「警告」「注意」に区分しています。

- ⚠ **危険**：誤った取り扱いをした時に使用者が死亡または重傷を負う可能性が大きい内容
- ⚠ **警告**：誤った取り扱いをした時に使用者が死亡または重傷を負う可能性が想定される内容
- ⚠ **注意**：誤った取り扱いをした時に使用者が傷害を負う可能性が想定されるまたは物的損害のみの発生が想定される内容

なお、「注意」とした事項でも、状況によっては重大な事故に結びつく可能性があります。いずれも安全に関する重要な内容ですので、必ずお守りください。

⚠ 危険

- 指定のバッテリーパック以外は使用・充電しないでください。
- バッテリーパックや充電器や園芸充電工具を火や水の中に入れてください。
- バッテリーパックに釘を刺したり、衝撃を与えたり、上に物を置いたり、分解・改造しないでください。
- バッテリーパックを釘袋や工具箱など金属片が接触するような場所に保管しないでください。
- バッテリーパックは火の側や直射日光下など高温となる場所で充電・使用・保管しないでください。

⚠ 警告 ①

- **作業中の服装について**
 - 保護メガネ、保護マスクを着用してください。作業環境に応じて防音保護具(耳栓等)を着用してください。
 - 足場の安全のために、スリッパ・草履等での作業はお止めください。
- **作業場やその周辺の環境、状況について**
 - 園芸充電工具は常温(10~35℃)でご使用ください。また水中や雨の中、湿った場所・濡れた場所では絶対に使用しないでください。
 - 暗い所でのご使用はお止めください。照明は十分な明るさを取ってください。また、夜間の作業も十分に照明を取ってください。
 - 可燃性の液体やガス等のある所でのご使用は、避けてください。思わぬ事故につながる危険があります。
 - 作業する前に配線や埋設物などがいないことを確認してください。園芸充電工具が触れ、思わぬ事故につながる危険があります。

警告 ②

●充電について

- 充電は必ず家庭用AC100Vで、指定の充電器で充電してください。直流電流やエンジン発電機、変圧器では使用しないでください。発熱し火災の恐れがあり大変危険です。
- 充電器のコードは乱暴に扱わないでください。
- 充電中に焦げ臭かったり、煙が出るなどの不具合が発生した場合は、直ちに充電を中止し、コンセントからプラグを抜いてください。ご購入店またはアフターサービスについてのお願いの連絡先にご相談ください。

●無理なご使用、能力を超えたご使用は避けてください。

- モーター保護のため、バッテリーパックが2パックを超える連続作業は避けてください。本体が冷めてから作業を再開してください。
- 連続使用の場合、発熱により温度が上昇します。続けて使用すると事故や故障の原因となります。本体が熱くなったらしばらく休ませ、冷めてからご使用ください。
- 園芸充電工具の本来の目的に合わない接続／兼用は、園芸充電工具の大小に関わらず、作業には使用しないでください。
- 園芸充電工具の能力にあったパワーで作業を行ってください。
- 指定された用途の目的以外のご使用は避けてください。

●ブレードを交換する場合

- 危険ですので、バッテリーパックを本体から抜いてください。
- ブレードが確実に取り付けられているかご確認の上、ご使用ください。
- 用途にあったアタッチメントを選定してください。

●慎重に注意して作業を行ってください。

- 園芸充電工具を使用するに当たり、取扱方法、作業の仕方、周辺的环境や状況に十分注意して、慎重に作業を行ってください。
- 常識の判断を持って作業してください。
- 身体の疲れ等、思考力が低下している時は、作業をしないようにしてください。

●思いつきや不意な始動は避けてください。

- 指をスイッチに掛けて運ぶと、誤作動の原因となり危険です。

●作業後は、本体や可動部が熱くなっていることがあります。ヤケドの恐れがありますので、手や肌を触れないようにしてください。

●散らかったゴミの除去は、スイッチを切り、モーターが完全に止まっていることをご確認の上、行ってください。

●お子様を近づけないでください。

- 作業者以外、園芸充電工具、バッテリーパック、充電器には絶対に触れないでください。
- 作業者以外、作業場へ近づけないようにしてください。



注意

● 損傷した部品がないか点検してください。

- 使用前に、本体の変形・破損、部品の破損、取付状態、その他運転に影響を及ぼす全ての箇所に異常がないか、正常に作動するか、十分確認してからご使用ください。
- 損傷した園芸充電工具やその他の部品交換や修理は、ご購入店またはアフターサービスについてのお願いの連絡先にご相談ください。
- スイッチが故障している園芸充電工具で、始動及び停止操作のできない時は、使用しないでください。
- ネジ等のゆるみがないか確認し、ゆるんでいる箇所はよく締めてください。

● 作業場は、整理整頓をきちんと行ってください。

- 狭い場所、乱雑な場所でのご使用は事故の原因となります。

● 無理な姿勢で作業をしないでください。

- 足場の不安定な所や、無理な姿勢での作業は、思わぬ事故につながる恐れがあり危険です。
- 常に足元をしっかりさせ、バランスを保つようにしてください。

● 指定の付属品をご使用ください。

- 本取扱説明書に記載している付属品以外の物を使用すると、事故や故障の原因になる恐れがありますので、使用しないでください。

● 本機及びバッテリーパック・充電器は、落としたりぶついたりすると故障の原因になる上、バッテリーのショートによる発火や破裂を起こすことがありますので、取り扱いには十分ご注意ください。誤って落としたりぶつけた時は破損・変形が無いことをご確認ください。

● 園芸充電工具の修理は、購入店またはアフターサービスについてのお願いの連絡先にご依頼ください。

- 作業中に本機の調子が悪かったり、異常を感じたら直ちに作業を中止し、修理に出してください。
- 本製品は、安全規格に適合していますので、改造や分解をしないでください。
- 修理の知識や技術のない方が修理すると、事故やケガの原因となります。絶対にお止めください。

本体各部の名称及び付属品

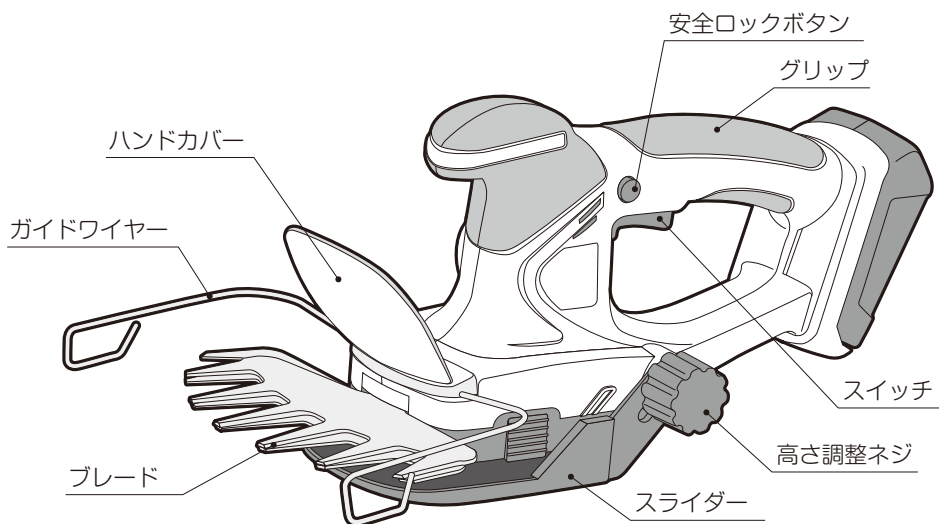

付属品

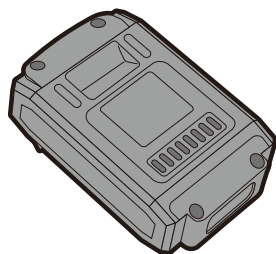

バッテリーパック
(リチウムイオン電池)
18.5V2000mAh

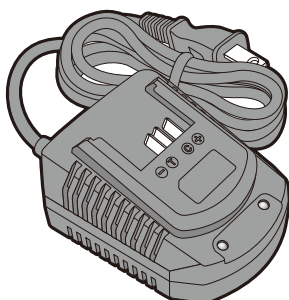

リチウムイオン電池専用充電器
18V

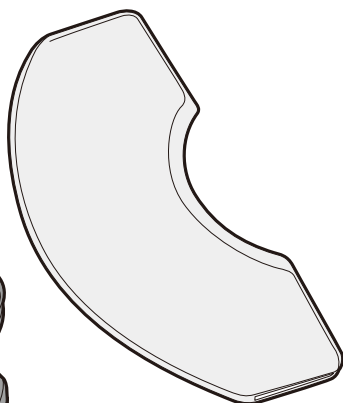

ブレードカバー

※商品改良の為、仕様・外観は予告なしに変更することがあります。

充電についての安全上のご注意

充電する前に、この「充電についての注意事項」すべてをよくお読みのうえ、使用説明に従って使用してください。ここに表示した注意事項は、「危険」「警告」「注意」に区分しています。

⚠ **危険**：誤った取り扱いをした時に使用者が死亡または重傷を負う可能性が想定される内容

⚠ **警告**：誤った取り扱いをした時に使用者が傷害を負う可能性が想定されるまたは物的損害のみの発生が想定される内容

⚠ **注意**：製品の取り扱いに関する重要な内容

なお、「注意」とした事項でも、状況によっては重大な事故に結びつく可能性があります。いずれも安全に関する重要な内容ですので、必ずお守りください。



警告

- 充電は必ず家庭用AC100Vで、指定の充電器で充電してください。直流電流やエンジン発電機、変圧器では使用しないでください。発熱し火災の恐れがあり大変危険です。
- 充電は常温(10~35℃)の風通しの良い場所で行ってください。また水中や雨の中、湿った場所・濡れた場所・ほこりの多い場所では絶対に使用しないでください。
- 可燃性の液体やガス等のある所でのご使用は、避けてください。思わぬ事故につながる危険があります。
- 損傷がある、変形しているバッテリーパックは使用しないでください。
- バッテリーパックや充電器に、損傷・衝撃を与えないでください。
- 充電中は充電器が熱くなりますのでご注意ください。また紙・布などで覆ったり、ダンボールや紙の上で充電しないでください。火災の恐れがあります。
- 充電器のコードは乱暴に扱わないでください。
- 充電器のコードをつかんで、コンセントから電源プラグを引き抜くことはお止めください。また、濡れた手で電源プラグに触れないでください。感電の恐れがあります。
- 充電中に焦げ臭かったり、煙が出るなどの不具合が発生した場合は、直ちに充電を中止し、コンセントからプラグを抜いてください。ご購入店またはアフターサービスについてのお願いの連絡先にご相談ください。



注意

- 充電器のコードを熱や油、角の尖った場所に近づけたり、無理な力を与えたりしないでください。
- 使用しない場合または充電が完了した場合は、コンセントから電源プラグを抜いてください。
- バッテリーパックに切りくずやホコリがたまらないようにしてください。
- 使用直後の温度の高いバッテリーパックは続けて使用せず、バッテリーパックの温度が下がってから充電してください。
- 複数のバッテリーパックを続けて充電する場合は、充電器が冷めていることを確認してからご使用ください。





⚠ 注 意

- 新しいバッテリーパックは充電されていません。充電してからご使用ください。
- 新しいバッテリーパックや、長期間使用していないバッテリーパックは自然放電し蓄電機能が低下し、十分に充電されないことがあります。2～5回の充放電によって能力が回復します。
- 充電前に必ずバッテリーパックと充電器の端子部分の汚れを乾いた布で拭き落としてから、充電を行ってください。
- フル充電したバッテリーパックは、再充電しないでください。
- 冬季や寒冷地などで保管された10℃以下に冷えたバッテリーパックは、正常に充電できない場合があります。このような時は、バッテリーパックを常温の場所に置き、バッテリーパックの温度を常温に馴染ませてから、充電を行ってください。
- バッテリーパックの電池残量が少なくなるとモーターが停止します。速やかに充電してください。バッテリー残量が少ない状態で使用し続けると、充電できなくなる場合があります。
- 長期間(3ヶ月以上)バッテリーパックを使用しない時は、フル充電してから保管してください。バッテリー容量が少ない状態で長期間保管すると、充電できなくなる場合があります。その後もご使用にならない場合は、3ヶ月ごとにフル充電して保管してください。
- 充電時間は周囲の温度やバッテリーパックの状態によって長くなる場合があります。
- バッテリーパックは消耗品です。寿命は使用頻度・使用方法によって異なりますが、充放電約300回です。能力が通常の半分以下になった場合は、バッテリーパックの交換時期です。

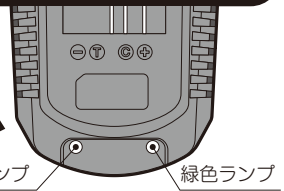
充電ランプについて

連続作業で同じバッテリーパックを連続充電していると、バッテリーパックの温度が上がり、エラーランプが点滅します。また、使用直後の温度の高いバッテリーパックは充電してもフル充電にならない場合があります。バッテリーパックの温度を十分に冷ましてから充電を再開してください。



	点灯	充 電 中	充電している状態
	点灯	充電器通電中 ま た は 充 電 完 了	電源が入っているまたは充電が完了した状態。充電完了の場合、そのまま放置せずバッテリーを充電器から外し、プラグをコンセントから必ず抜いてください。
	点滅	故 障	バッテリーパックが故障しています。新しいバッテリーパックと交換してください。
	点滅	充電エラー	バッテリーパックが適正にセットされていません。正しくセットし直してください。
	点滅	温度エラー	バッテリーパックの温度が適正ではありません。適温にしてから充電し直してください。

- 充電器が熱い状態で続けて充電を行うと、故障の原因になります。

充電方法

- 1** まず先に充電器の電源プラグをコンセントに差し込み、充電器の緑色ランプが点灯することを確認します。

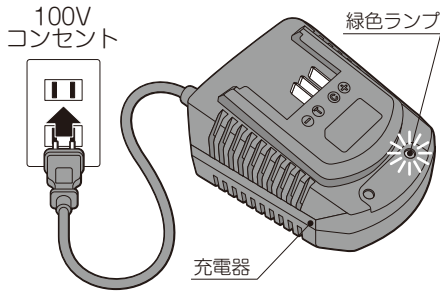

- 2** 次にバッテリーパックを充電器に差し込み、充電器の赤色ランプが点灯することを確認します。

※赤色ランプ点灯は充電中です。

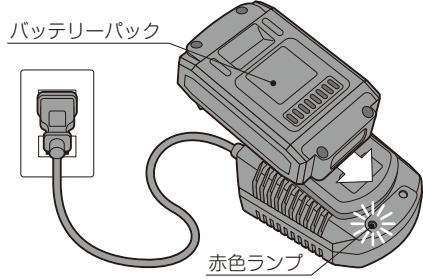

- 3** 充電が完了すると緑色ランプが点灯します。バッテリーパックを充電器から抜き取り、電源プラグをコンセントから必ず抜いてください。

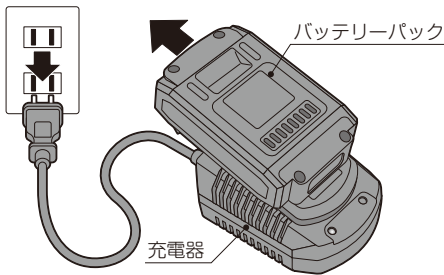

※バッテリーパックは常温で充電してください。

※連続使用した高温のバッテリーパックを充電することはできません。

※複数のバッテリーパックを連続して充電しないでください。充電器の温度が下がってから充電してください。

※バッテリーパックを充電器に差し込んだ時、充電器の赤色ランプが点灯せず、緑色ランプが点灯した場合、バッテリーパックがフル充電になっている可能性があります。

バッテリーパック取り付け・取り外し方法

バッテリーパックを矢印の方向にスライドさせて奥までしっかりと挿し込み取り付けてください。

取り外しの際は、バッテリーパックのボタンを押しながら逆方向にスライドさせてください。

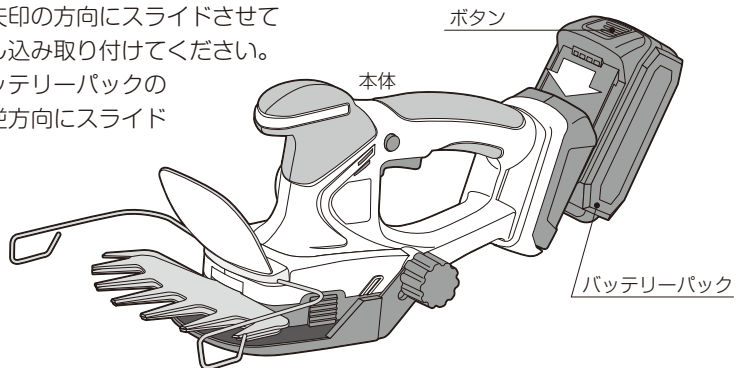

ガイドワイヤー・ハンドカバーの取り付け方法

警告

- 必ずバッテリーパックを本体から抜いてください。本体が作動してケガの恐れがあります。
- ハンドカバーは安全のため、必ず取り付けてからご使用ください。

- 1** 溝部分にガイドワイヤーをはめ込み、上からハンドカバーを重ね合わせてください。

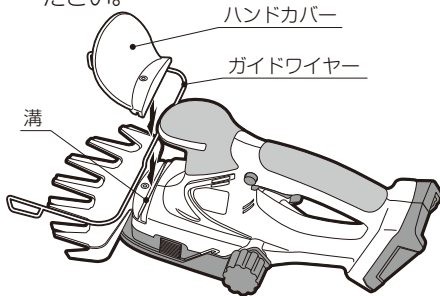

- 2** ハンドカバー取り付け用ネジを別売りの⊕No.2のドライバーで固定してください。

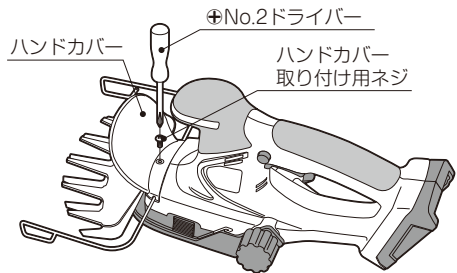

スライダーの取り付け方法と刈込み高さ調整

■スライダーの取り付け

スライダーのツメ(両側)を本体溝(両側)に差し込み、高さ調整ネジで固定してください。

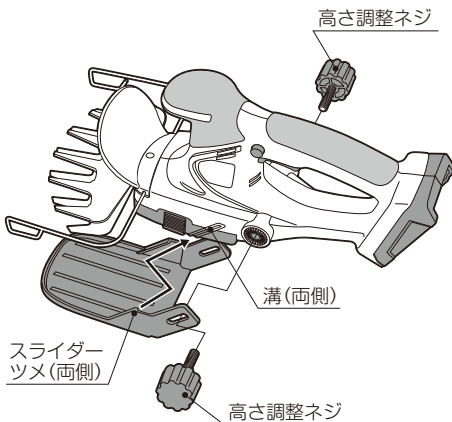

■スライダーの刈込み高さ調整

- ①高さ調整ネジ“ゆるむ”の方向に回します。
- ②スライダーを好みの高さに調整します。
※スライダーは高さ20・25・30mmの3段階で調整できます。
- ③高さ調整ネジを“しめる”の方向に止まるまで回し、しっかり固定します。

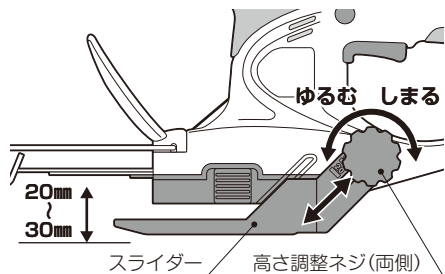

注意

可動刃に触れないように行ってください。ケガをする恐れがあります。

使用方法

※動作前は周囲に注意して、危険のないことを確認してからスイッチを入れてください。

■スイッチの操作方法

- 安全ロックボタンを押しながらスイッチを引くと作動します。
※安全ロックボタンを押さずにスイッチを引くことは出来ません。
- スイッチから指を離すと停止し、安全ロックがかかり、スイッチだけ引いても作動しない状態になります。

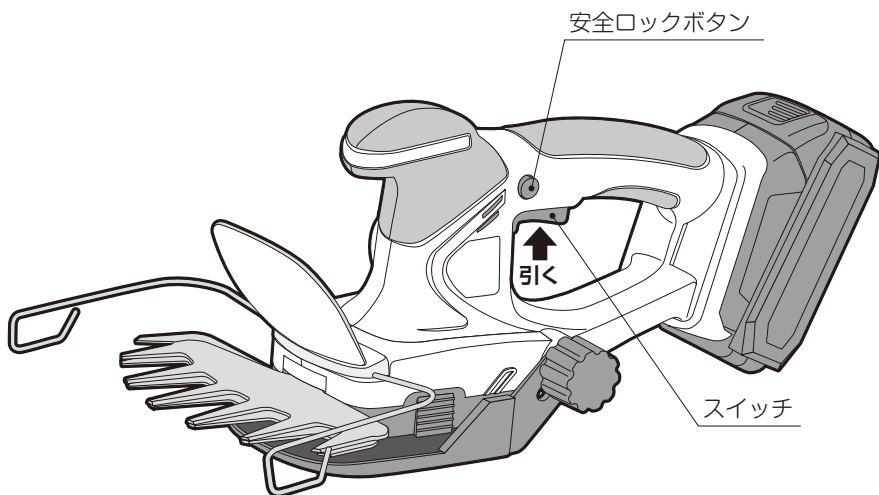

仕様

■本体	
モーター電圧	DC18V
ストローク数	約1,200min-1
刈込幅	約160mm
刃	ブレード両刃駆動
連続使用時間	約60分(無負荷時)
本体サイズ	約幅161×長さ377×高さ140mm
重量	約1.56kg(バッテリーパック含む)
■バッテリー(リチウムイオン電池)	
出力	18.5V2000mAh

■充電器	
電圧	AC100V
周波数	50/60Hz
入力容量	95VA
出力電圧	21V
出力電量	2.2A
充電時間	約60分
コード長さ	約1.8m

※使用時間・切断径はバッテリーの残量、草の種類・刃物の切れ味等で異なります。

※充電時間はバッテリーの残量、周囲温度等で異なります。

※商品改良の為、仕様・外観は予告なしに変更することがあります。また、写真と商品が異なることがありますので、あらかじめご了承ください。

ブレードの交換方法

⚠ 警告

ブレード交換のときは必ずスイッチを切り、バッテリーパックを本体から抜いてください。バッテリーパックを本体に装着したまま行くとブレードが作動してケガの恐れがあります。

⚠ 注意

ブレード交換時は必ず手袋を着用して作業を行ってください。

ブレードを外す

- 1** ブレード両側のロックボタンを押してください。

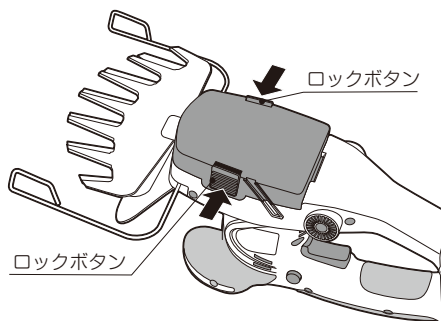

- 2** ロックボタンを押したまま、手前に起こすようにしてブレードを外してください。

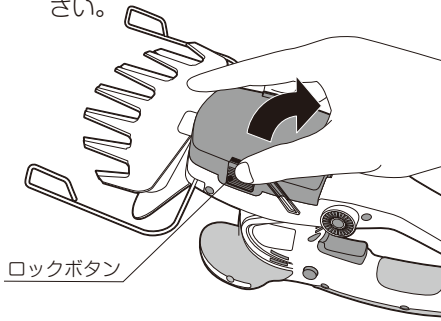

新しいブレードを取り付ける

- 1** ブレードを手で支えたままブレードのツメを本体に引っ掛けるように置いてください。

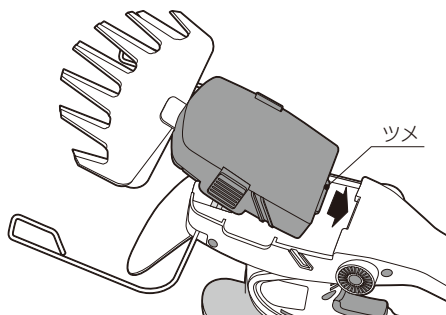

- 2** カチッとロックされるまでブレードを押し込んでください。

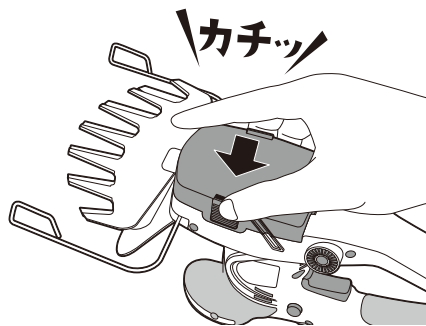

別売製品の紹介

sita 充電式ヘッジトリマー
替刃(333417)

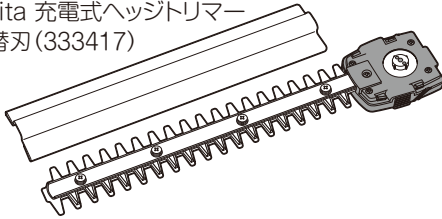

sita 充電式ヘッジトリマー
ハンドル(333418)

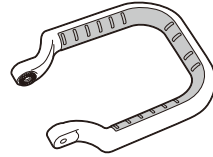

上記パーツに付け替えることでヘッジトリマーとして使用可能。

※パーツは別売となります。

警告

パーツを付け替える時は、バッテリーパックを本体から抜いてください。
バッテリーパックを本体に装着したまま行くとブレードが作動してケガの恐れがあります。

注意

ブレード交換時は必ず手袋を着用して作業を行ってください。

補助グリップの取り付け方法

■スライダーを取り外す

高さ調整ネジをゆるめて外し、スライダーを取り外してください。

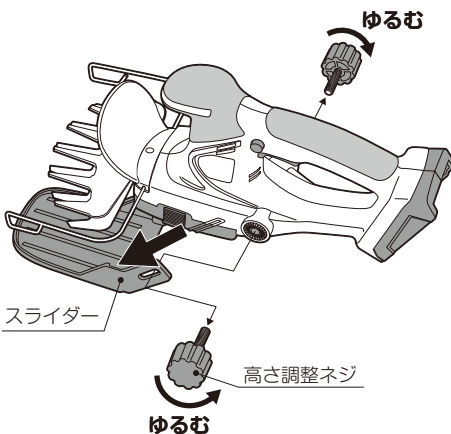

■補助グリップを取り付ける

- ①補助グリップを少し広げながら取付受け口にはめ込みます。
- ②補助グリップを好みの角度に調整します。
- ③高さ調整ネジを“しめる”の方向に止まるまで回し、しっかり固定します。

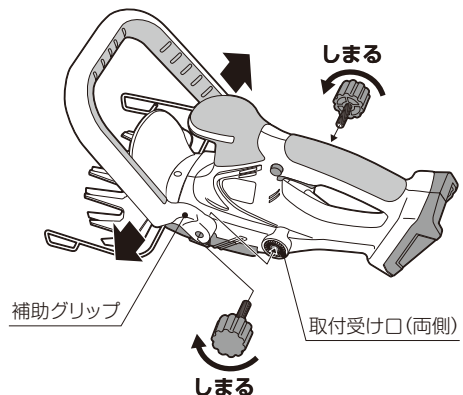

補助グリップの角度の調整

- ①高さ調整ネジ“ゆるむ”の方向に回します。
- ②補助グリップを好みの角度に調整します。
- ③高さ調整ネジを“しめる”の方向に止まるまで回し、しっかり固定します。

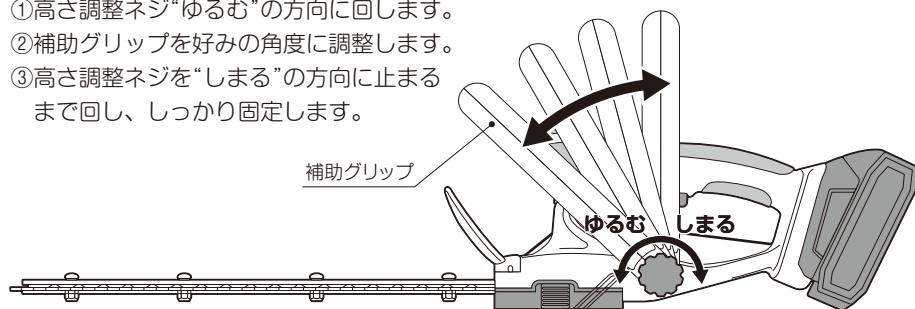

⚠ 注意 補助グリップ調整のときは、必ずバッテリーパックを本体から抜いてください。本体が作動してケガの恐れがあります。

ガイドワイヤーの取り外し方法

- 1** ハンドカバー取り付け用ネジを別売りの⊕No.2のドライバーで外してください。

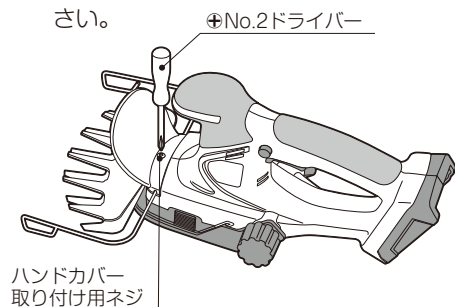

- 2** ハンドカバーとガイドワイヤーを取り外してください。

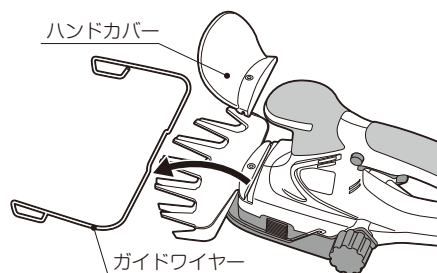

- 3** ハンドカバーをはめ込み、ハンドカバー取り付け用ネジを別売りの⊕No.2のドライバーで固定してください。

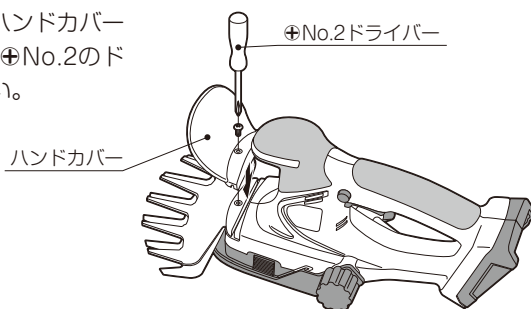

別売製品の紹介

sita充電式ヘッジトリマー替刃に交換方法

- 1** ブレード両側のロックボタンを押してください。

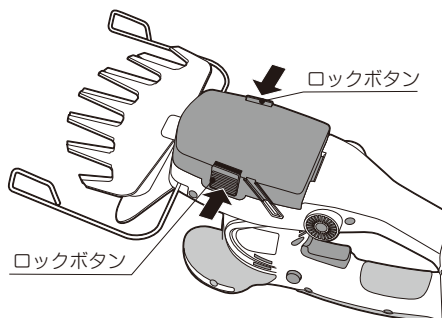

- 2** ロックボタンを押したまま、手前に起こすようにしてブレードを外してください。

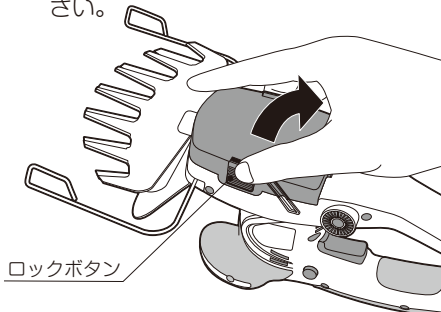

- 3** ブレードを手で支えたままヘッジトリマー替刃のツメを本体に引っ掛けるように置いてください。

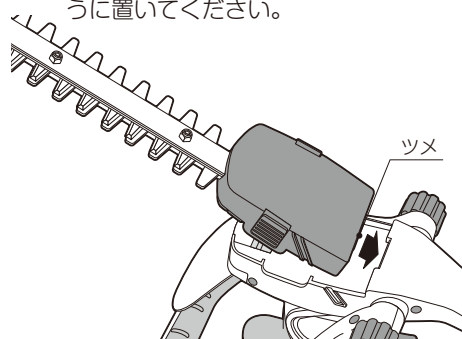

- 4** カチッとロックされるまでヘッジトリマー替刃を押し込んでください。

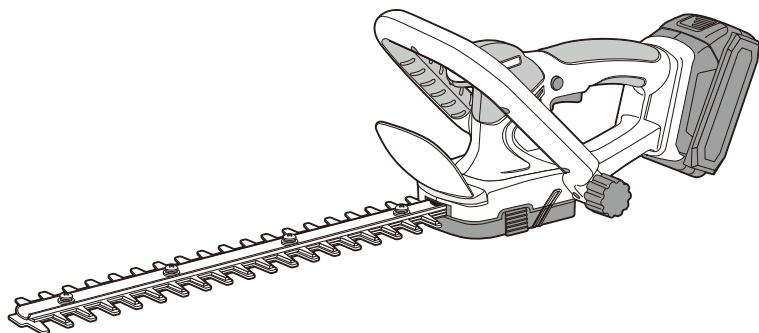
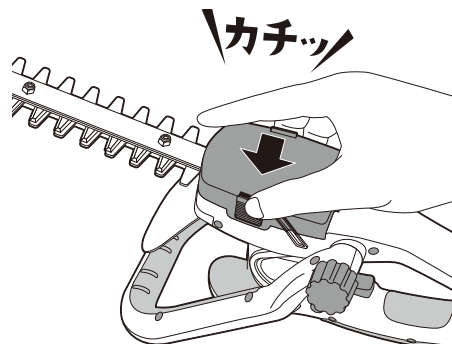

お手入れ・保管について

- 園芸充電工具は必ずお手入れをしてください。
本機は水洗いできません。使用後は草や土を落としてください。特に汚れがひどい場合は、石鹼水を少量含ませた布で拭き取ってください。その後、乾いた布で水分が残らないように拭き取ってください。
 - 取付ネジ等のゆるみがないかを点検し、ゆるんでいる箇所があったらよく締めてください。
 - 使用後はお手入れをして、いつも使用できる状態で保管してください。
 - ブレードは硬めのブラシで汚れをきれいに落とし、布で拭き取った後、ミシン油などの粘度の低い油を十分に塗ってください。
 - リチウムイオンバッテリーの性質上、高温で保管すると劣化が進みますので、なるべく冷暗所で保管していただくことをおすすめします。
バッテリーパックには化学物質が入っています。直射日光の当たる場所や高温・高湿・急激に温度変化する場所での保管は、寿命が短くなるだけでなく液漏れや充電中の発煙の原因にもなります。ご注意ください。
 - バッテリーパックは金属片などと一緒に保管しないでください。ショートして発熱、発火することがあります。
 - バッテリーパックを長期間(3ヶ月以上)使用しない時は、フル充電にしてから保管してください。バッテリー容量が少ない状態で長期間保管すると、充電できなくなる場合があります。
 - お子様の手の届く場所、または落下の恐れがある場所には保管しないでください。
- ※不要となったバッテリーパックは環境保護のため、一般ゴミと一緒に捨てないでください。リチウムイオン電池はリサイクル可能な資源です。ご購入店または最寄りのリサイクル店までお持ちください。
- ※故障・修理の場合は、お手数ですがご購入店またはアフターサービスについてのご願いの連絡先にご相談ください。

故障かな？と思ったら…

状況	原因	対処方法
充電できない	バッテリーパック温度が高い	室温25℃以下の風通しの良い場所に置き、温度が十分に下がってから再度充電を行ってください。
	バッテリーパック温度が低い	常温の場所に置き、バッテリーパックの温度を常温に馴染ませてから再度充電を行ってください。
	バッテリーパック故障	充電器ランプの赤と緑が両方点滅している時はバッテリーパックが故障しています。交換してください。
作動しない	バッテリー残量不足	速やかにバッテリーパックを充電してください。
	バッテリーパック温度が高い	室温25℃以下の風通しの良い場所に置き、温度が十分に下がってから作業を行ってください。
	バッテリーパック温度が低い	常温の場所に置き、バッテリーパックの温度を常温に馴染ませてから作業を行ってください。

アフターサービスについてのお願い

製品名：sita SCL-003

18V充電式芝生バリカン160mm

商品番号：333403

1) 機械の性能・品質または取扱などについてのお問い合わせは、ご購入頂きました販売店または弊社までご連絡ください。

2) 修理に必要な純正部品は、本体各部の名称の図に記載された部品をお確かめになり、ご要求願います。

①ご要求の経路につきましては、

お客様 → ご購入いただきました販売店 → 弊社

②お届け経路につきましては、

弊社 → ご購入いただきました販売店 → お客様

※弊社とお客様との直接販売は致しかねますので、ご了承ください。

3) 修理及び修理のお見積のご依頼は、

①ご要求の経路につきましては、

お客様 → ご購入いただきました販売店 → 弊社

②修理完了後のお届け及び修理見積のご返事は、

弊社 → ご購入いただきました販売店 → お客様

※弊社とお客様との直接決済は致しかねますので、ご了承ください。

株式会社三共コーポレーション 本社物流センター

〒639-2127 奈良県葛城市新町258番地の1

品質管理室 フリーコール：0800-500-2457 FAX：0745-62-1777

受付時間 午前9:00～午後5:00（土日祝日と弊社休日を除く）

本社 〒542-0081 大阪府大阪市中央区南船場4丁目6番6号

TEL：06-6252-1712 FAX：06-6251-4693

三木営業所 〒673-0402 兵庫県三木市加佐234番地1

TEL：0794-83-1661 FAX：0794-83-1665

東京営業所 〒121-0824 東京都足立区西伊興4丁目10番24号

TEL：03-3857-0211 FAX：03-3857-0215

福岡営業所 〒812-0068 福岡県福岡市東区社領2丁目9番22号

TEL：092-622-4961 FAX：092-622-4965