

アフターサービスについてのお願い

製品名 trad TCL-003 / TCL-003H
 充電式 電動のこぎり
 商品番号 819703 / 819713

1) 機械の性能・品質または取扱などについてのお問い合わせは、ご購入いただきました販売店または弊社までご連絡ください。

2) 修理に必要な純正部品は、本体各部の名称の図に記載された部品名をお確かめになり、ご要求願います。

①ご要求の経路につきましては、

お客様 → ご購入いただきました販売店 → 弊社

②お届けの経路につきましては、

弊社 → ご購入いただきました販売店 → お客様

※弊社とお客様との直接販売は致しかねますので、ご了承ください。

3) 修理及び修理のお見積のご依頼は、

①ご要求の経路につきましては、

お客様 → ご購入いただきました販売店 → 弊社

②修理完了後のお届け及び修理見積のご返事は、

弊社 → ご購入いただきました販売店 → お客様

※弊社とお客様との直接決済は致しかねますので、ご了承ください。

株式会社三共コーポレーション 本社物流センター
 〒639-2127 奈良県葛城市新町258番地1
 品質管理室 フリーコール：0800-500-2457 FAX：0745-62-1777
 受付時間 午前 9:00～午後 5:00 (土日祝日と弊社休日を除く)

本社 〒542-0081 大阪府大阪市中央区南船場4丁目6番6号
 TEL：06-6252-1712 FAX：06-6251-4693

三木営業所 〒673-0402 兵庫県三木市加佐234番地1
 TEL：0794-83-1661 FAX：0794-83-1665

東京営業所 〒121-0824 東京都足立区西伊興4丁目10番24号
 TEL：03-3857-0211 FAX：03-3857-0215

福岡営業所 〒812-0068 福岡県福岡市東区社領2丁目9番22号
 TEL：092-622-4961 FAX：092-622-4965

合格



trad®

CL series 14.4V Li-ion

充電式 電動のこぎり TCL-003 / TCL-003H

取扱説明書

この度は、trad商品をお買い上げ頂きまして、誠にありがとうございます。

ご使用に先立ち、この取扱説明書をよくお読み頂き、本機の性能を充分にご理解のうえで、適切な取扱と保守をして頂きますようお願い致します。お読みになった後は、お使いになる方がいつでも見られる所に保管し、参照できるようにしてください。

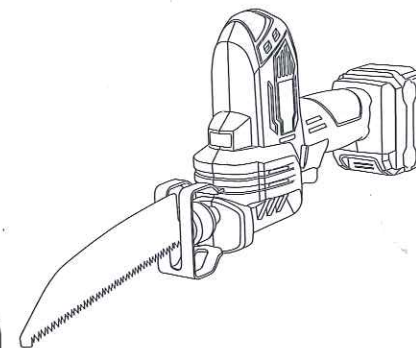

TCL-003H 充電式 電動のこぎり本体のみ
 お買い上げ頂きましたお客様へ

バッテリーパック TCL-14B と 充電器
 TCL-14Cは別売です。本品ご購入店にて
 お買い求めください。

仕様

■ 本体 (TCL-003H)		■ 充電器 (TCL-14C)	
モーター電圧	DC14.4V	電圧	AC100V
ストローク数	0~3,000回/分	周波数	50/60Hz
ストローク	約10mm	入力容量	60VA
本体質量	約1.2kg (バッテリーパック含む)	出力電圧	DC16.8V
■ バッテリー (TCL-14B)		出力電流	1.5A
容量	1.5Ah	充電時間	約60分
		コード長さ	約1.8m

※充電時間はバッテリーの残量、周囲温度等で異なります。

※商品改良のため、仕様・外観は予告なしに変更することがあります。

また、写真と商品が異なることがありますので、あらかじめご了承ください。

安全上のご注意

ご使用前に、この「安全上のご注意」すべてをよくお読みのうえ、使用説明に従って使用してください。ここに示した注意事項は、「危険」「警告」「注意」に区分しています。

- ⚠ 危険：誤った取り扱いをした時に使用者が死亡または重傷を負う可能性が大きい内容
- ⚠ 警告：誤った取り扱いをした時に使用者が死亡または重傷を負う可能性が想定される内容
- ⚠ 注意：誤った取り扱いをした時に使用者が傷害を負う可能性が想定されるまたは物的損害のみの発生が想定される内容

なお、「注意」とした事項でも、状況によっては重大な事故に結びつく可能性があります。いずれも安全に関する重要な内容ですので、必ずお守りください。

⚠ 危険

- 指定のバッテリーパック以外は使用・充電しないでください。
- バッテリーパックや充電器や電動工具を火や水の中に入れてください。
- バッテリーパックに釘を刺したり、衝撃を与えたり、上に物を置いたり、分解・改造しないでください。
- バッテリーパックを釘袋や工具箱など金属片が接触するような場所に保管しないでください。
- バッテリーパックは火の側や直射日光下など高温となる場所で充電・使用・保管しないでください。

⚠ 警告 ①

- 作業中の服装について
 - ・軍手・手袋や袖口の開いた服装やアクセサリは可動部に巻き込まれる恐れがあり危険です。
 - ・作業環境に応じて保護メガネ、保護マスクを着用してください。作業環境に応じて防音保護具(耳栓等)を着用してください。
 - ・足場の安全のために、スリッパ・草履等での作業はお止めください。
- 作業場やその周辺の環境、状況について
 - ・電動工具は常温(5~35℃)でご使用ください。また水中や雨の中、湿った場所・濡れた場所では絶対に使用しないでください。
 - ・暗い所でのご使用はお止めください。照明は十分な明るさを取ってください。また、夜間の作業も十分に照明を取ってください。
 - ・可燃性の液体やガス等のある所でのご使用は、避けてください。思わぬ事故につながる危険があります。
 - ・作業する前に配線や埋設物などが無いことを確認してください。電動工具が触れ、思わぬ事故につながる危険があります。

⚠ 警告 ②

- 充電について
 - ・充電は必ず家庭用AC100Vで、指定の充電器で充電してください。直流電流やエンジン発電機、変圧器では使用しないでください。発熱し火災の恐れがあり大変危険です。
 - ・充電器のコードは乱暴に扱わないでください。
 - ・充電中に焦げ臭かったり、煙が出るなどの不具合が発生した場合は、直ちに充電を中止し、コンセントからアダプターを抜いてください。ご購入店またはアフターサービスについてのお願いの連絡先にご相談ください。
- 無理なご使用、能力を超えたご使用は避けてください。
 - ・モーター保護のため、バッテリーパックが2パックを超える連続作業は避けてください。本体が冷めてから作業を再開してください。
 - ・連続使用の場合、発熱により温度が上昇します。続けて使用すると事故や故障の原因となります。本体が熱くなったらしばらく休ませ、冷めてからご使用ください。
 - ・電動工具の本来の目的に合わない接続/兼用は、電動工具の大小に関わらず、作業には使用しないでください。
 - ・電動工具の能力に合ったパワーで作業を行ってください。
 - ・指定された用途の目的以外のご使用は避けてください。
- 先端工具を交換する場合
 - ・危険ですので、バッテリーパックを本体から抜いてください。
 - ・先端工具が確実に取り付けられているかご確認の上、ご使用ください。
 - ・用途に合った先端工具を選定してください。
- 下記の場合は、電動工具のスイッチを切ってください。
 - ・使用していない時、部品を交換する時、その他危険が想定される場合。
- 慎重に注意して作業を行ってください。
 - ・電動工具を使用するに当たり、取扱方法、作業の仕方、周囲の環境や状況に十分注意して、慎重に作業を行ってください。
 - ・常識の判断を持って作業してください。
 - ・身体の疲れ等、思考力が低下している時は、作業をしないようにしてください。
- 思いつきや不意な始動は避けてください。
 - ・指をスイッチに掛けて運ぶと、誤作動の原因となり危険です。
- 作業後は、ブレードや加工物は大変熱くなっています。ヤケドの恐れがありますので、手を触れないようにしてください。
- 散らかったゴミの除去は、スイッチを切り、モーターが完全に止まっていることをご確認の上、行ってください。
- お子様を近づけないでください。
 - ・作業員以外、電動工具、バッテリーパック、充電器には絶対に触れないでください。
 - ・作業員以外、作業場へ近づけないようにしてください。

⚠ 注意

- 本機は、DIY用です。
建設作業など精度が必要な作業には使用しないでください。
- 損傷した部品がないか点検してください。
 - ・使用前に、本体の変形・破損、部品の破損、取付状態、その他運転に影響を及ぼす全ての箇所に変形がないか、正常に作動するか、十分に確認してからご使用ください。
 - ・損傷した電動工具やその他の部品交換や修理は、ご購入店またはアフターサービスについてのお願いの連絡先にご相談ください。
 - ・スイッチが故障している電動工具で、始動及び停止操作のできない時は、使用しないでください。
 - ・ネジ等のゆるみがないか確認し、ゆるんでいる箇所はよく締めてください。
- 作業場は、整理整頓をきちんと行ってください。
 - ・狭い場所、乱雑な場所でのご使用は事故の原因となります。
- 無理な姿勢で作業をしないでください。
 - ・足場の不安定な所や、無理な姿勢での作業は、思わぬ事故につながる恐れがあり危険です。
 - ・常に足元をしっかりとらせ、バランスを保つようにしてください。特に脚立など足場の不安定な場所での作業はご注意ください。
 - ・高い所での作業の際は、下の人の安全を確認し、工具の落下等のないよう十分にご注意ください。
- 指定の付属品をご使用ください。
 - ・本取扱説明書に記載している付属品以外の物を使用すると、事故や故障の原因になる恐れがありますので、使用しないでください。
- 本機及びバッテリーパック・充電器は、落としたりぶつかけたりすると故障の原因になる上、バッテリーのショートによる発火や破裂を起こすことがありますので、取り扱いには十分ご注意ください。誤って落したりぶつけた時は破損・変形が無いことをご確認ください。
- 電動工具の修理は、ご購入店またはアフターサービスについてのお願いの連絡先にご依頼ください。
 - ・作業中に本機の調子が悪かったり、異常を感じたら直ちに作業を中止し、修理に出してください。
 - ・本製品は、安全規格に適合していますので、改造や分解をしないでください。
 - ・修理の知識や技術のない方が修理すると、事故やケガの原因となります。絶対にお止めください。

本体各部の名称及び付属品

TCL-003
セット内容

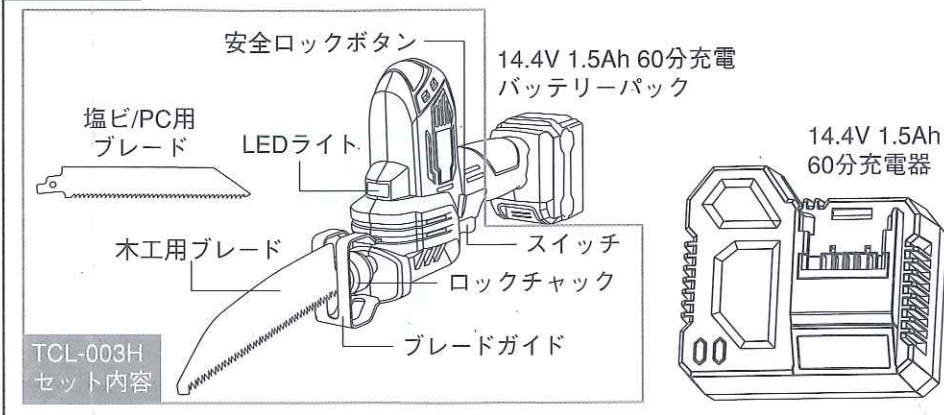

用途

- 木材・庭木の切断に
- ご家庭の不要品解体に

付属ブレード仕様

木工用	全長	178mm	塩ビ/PC用	全長	150mm
	板厚	0.85mm		板厚	1.2mm
	ピッチ	3.0mm		ピッチ	3.0mm
	山数	9山/インチ		山数	9山/インチ

切断能力 (目安)

木材	厚さ55mm	塩ビパイプ	径60mm
----	--------	-------	-------

1充電当たりの作業量 (目安)

2 X 4材	約30回
--------	------

※1充電当たりの作業量は目安です。材質、バッテリーの容量、周囲温度等で異なります。
※本品は木工用・塩ビ/PC用ブレードを付属しています。用途に合わせて、市販のブレードをお買い求めください。

充電についての注意事項

充電する前に、この「充電についての注意事項」すべてをよくお読みのうえ、使用説明に従って使用してください。ここに示した注意事項は、「警告」「注意」「注」に区分しています。

- ⚠ 警告：誤った取り扱いをした時に使用者が死亡または重傷を負う可能性が想定される内容
 - ⚠ 注意：誤った取り扱いをした時に使用者が傷害を負う可能性が想定されるまたは物的損害のみの発生が想定される内容
 - △ 注：製品の取り扱いに関する重要な内容
- なお、「注意」とした事項でも、状況によっては重大な事故に結びつく可能性があります。いずれも安全に関する重要な内容ですので、必ずお守りください。

警告

- 充電は必ず家庭用AC100Vで、指定の充電器で充電してください。直流電流やエンジン発電機、変圧器では使用しないでください。発熱し火災の恐れがあり大変危険です。
- 充電は常温(5~35℃)の風通しの良い場所で行ってください。また水中や雨の中、湿った場所・濡れた場所・ほこりの多い場所では絶対に使用しないでください。
- 可燃性の液体やガス等のある所でのご使用は、避けてください。思わぬ事故につながる危険があります。
- 損傷がある、変形しているバッテリーパックは使用しないでください。
- バッテリーパックや充電器に、損傷・衝撃を与えないでください。
- 充電中は充電器が熱くなりますのでご注意ください。また紙・布などで覆ったり、ダンボールや紙の上で充電しないでください。火災の恐れがあります。
- 充電器のコードは乱暴に扱わないでください。
- 充電器のコードをつかんで、コンセントから電源プラグを引き抜くことはお止めください。また、濡れた手で電源プラグに触れないでください。感電の恐れがあります。
- 充電中に焦げ臭かったり、煙が出るなどの不具合が発生した場合は、直ちに充電を中止し、コンセントからアダプターを抜いてください。ご購入店またはアフターサービスについてのお願いの連絡先にご相談ください。

注意

- 充電器のコードを熱や油、角の尖った場所に近づけたり、無理な力を与えたりしないでください。
- 使用しない場合または充電が完了した場合は、コンセントから電源プラグを抜いてください。
- バッテリーパックに切りくずやホコリがたまらないようにしてください。
- 使用直後の温度の高いバッテリーパックは続けて使用せず、バッテリーパックの温度が下がってから充電してください。
- 複数のバッテリーパックを続けて充電する場合は、充電器が冷めていることを確認してからご使用ください。

注

- 新しいバッテリーパックは充電されていません。充電をしてからご使用ください。
- 新しいバッテリーパックや、長期間使用していないバッテリーパックは自然放電し蓄電機能が低下し、十分に充電されないことがあります。2~5回の充放電によって能力が回復します。
- 充電前に必ずバッテリーパックと充電器の端子部の汚れを乾いた布で拭き落としてから、充電を行ってください。
- フル充電したバッテリーパックは、再充電しないでください。
- 冬季や寒冷地などで保管された10℃以下に冷えたバッテリーパックは、正常に充電できない場合があります。このような時は、バッテリーパックを常温の場所に置き、バッテリーパックの温度を常温に馴染ませてから、充電を行ってください。
- バッテリーパックの電池残量が少なくなるとモーターが停止します。速やかに充電してください。バッテリー残量が少ない状態で使用し続けると、充電できなくなる場合があります。
- 長期間(3ヶ月以上)バッテリーパックを使用しない時は、フル充電にしてから保管してください。バッテリー容量が少ない状態で長期間保管すると、充電できなくなる場合があります。その後もご使用にならない場合は、3ヶ月ごとにフル充電して保管してください。
- 充電時間は周囲の温度やバッテリーパックの状態によって長くなる場合があります。
- バッテリーパックは消耗品です。寿命は使用頻度・使用方法によって異なりますが、充放電約300回です。能力が通常の半分以下になった場合は、バッテリーパックの交換時期です。

充電器ランプについて

連続作業で同じバッテリーパックを連続充電していると、バッテリーパックの温度が上がり、エラーランプが点滅します。また、使用直後の温度の高いバッテリーパックは充電してもフル充電にならない場合があります。バッテリーパックの温度を十分に冷ましてから充電を再開してください。

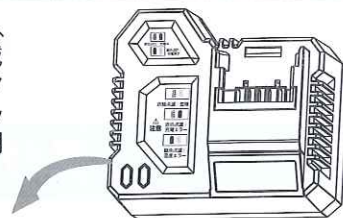

赤 点灯	充電中	充電している状態。
緑 点灯	充電器通電中 または充電完了	電源が入っているまたは充電が完了した状態。充電完了の場合、そのまま放置せずバッテリーを充電器から外し、充電器をコンセントから必ず抜いてください。
赤緑 点滅	故障	バッテリーパックが故障しています。新しいバッテリーパックと交換してください。
赤 点滅	充電エラー	バッテリーパックが適正にセットされていません。正しくセットし直してください。
緑 点滅	温度エラー	バッテリーパック温度が適正ではありません。適温にしてから充電し直してください。

充電方法

- 1** まず先に充電器の電源プラグをコンセントに差し込み、充電器のランプが緑色に点灯することを確認します。

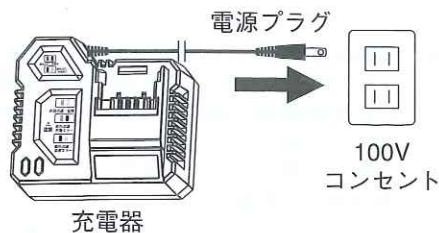

- 2** 次にバッテリーパックを充電器に差し込み、充電器のランプが赤色に点灯することを確認します。
※赤色点灯は充電中です。

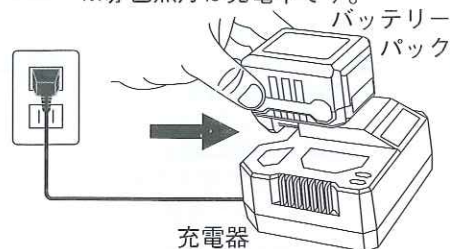

- 3** 充電が完了すると緑色ランプに点灯します。バッテリーパックを充電器から抜き取り、電源プラグをコンセントから必ず抜いてください。

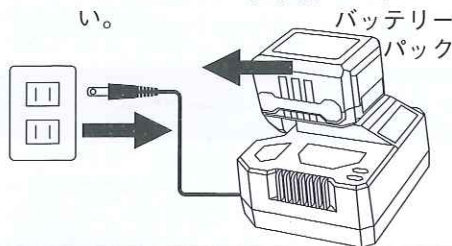

- ※バッテリーパックは常温で充電してください。
※連続使用した高温のバッテリーパックを充電することはできません。
※複数のバッテリーパックを連続して充電しないでください。充電器の温度が下がってから充電してください。
※バッテリーパックを充電器に差し込んだ時、充電器ランプが赤色に点灯せず緑色点灯の場合、バッテリーパックがフル充電になっている可能性があります。

バッテリーパックについて

バッテリーパック残量表示方法

バッテリー残量ボタン

右図のバッテリー残量ボタンを押すと残量に応じてランプが点灯し、バッテリーパックの残量を表示します。残量が10%になったら、速やかに充電を行ってください。

※残量10%以下の場合、ボタンを押すと赤色ランプが点滅します。この場合は続けて使用せず、必ず充電を行ってください。使用し続けると、充電できなくなる場合があります。

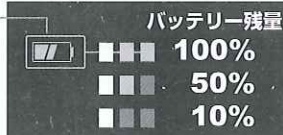

バッテリーパックを長持ちさせるために

- フル充電したバッテリーパックを再充電しないでください。
- 電動工具の使用や充電は常温(5~35℃)で行ってください。また水中や雨の中、湿った場所・濡れた場所では絶対に使用しないでください。
- 使用直後の高温のバッテリーパックや冬季や寒冷地などで保管された低温のバッテリーパックを充電しないでください。

ブレード取付方法

⚠ 注意

- ブレードを交換する際は、バッテリーパックを本体から抜き取ってください。また、周囲の安全確認を行ってから交換してください。
- ブレードの取り扱いには十分ご注意ください。交換の際は保護のため、手袋を着用してください。
- 本品には木工用と塩ビ/PC用のブレードが付属しています。その他の材料を切断する場合は、用途に合ったもので、ブレードの先端が加工材より出ているもので、差込部の形状が付属品と同じものをお選びください。
- 交換用の木工用と塩ビ/PC用ブレードは指定のブレードをお買い求めください。(13ページ参照)
- 作業直後は、ブレードや切断面が摩擦で大変熱くなっていますので、十分に冷めてからブレード交換を行ってください。
- 取り付けした後、刃がしっかりと取り付けられているか、刃にガタつきや曲がりがないことをご確認ください。

ロックチャックを矢印の方向に止まるまで廻しきってチャックを全開にします。しっかり廻しきらないとチャックが開ききらず、ブレードが奥まで差し込むことができません。

※使い始めはロックチャックが少し硬く感じる場合がありますので、気を付けて作業をしてください。



ブレードをしっかり奥まで差し込んだら、ロックチャックを手放します。

ブレードを引っ張るなどして抜けないことを確認してください。

切断作業に入る前に20~30秒作動してから、作業に取りかかってください。

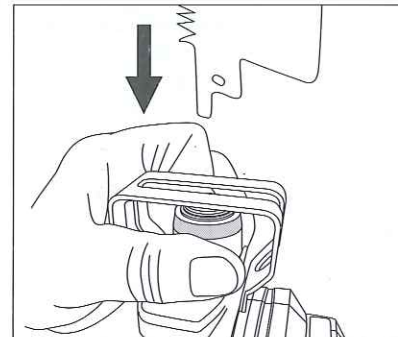

作業についての注意事項

充電する前に、この「作業についての注意事項」すべてをよくお読みのうえ、使用説明に従って使用してください。ここに示した注意事項は、「警告」「注意」に区分しています。

- ⚠ 警告：誤った取り扱いをした時に使用者が死亡または重傷を負う可能性が想定される内容
- ⚠ 注意：誤った取り扱いをした時に使用者が傷害を負う可能性が想定されるまたは物的損害のみの発生が想定される内容

なお、「注意」とした事項でも、状況によっては重大な事故に結びつく可能性があります。いずれも安全に関する重要な内容ですので、必ずお守りください。

警告

- 作業中、本体が振り回されることがあります。本体をしっかり保持して作業してください。
- 使用中は、本機に手や顔などを近づけないでください。
- 慎重に作業してください。疲れている時など思考力が低下している時に作業をすると、思いがけない事故につながる場合があります。不意に始動させたり、スイッチを指に掛けて運んだりしないでください。使用する際は、取扱方法、作業方法、周囲の環境や状況に十分注意してください。
- 作業時の服装、作業場の環境などについては、「安全上のご注意」をよく読み、必ずお守りください。
- 作業に取りかかる前に、加工材はクランプや万力等で動かないようにしっかりと固定してください。手で固定するより安全で、両手で電動工具を保持することができます。
- スイッチを離しても急には停止しません。完全に停止するまで不用意な行動はお止めください。

注意

- 先端工具が確実に取り付けられているかご確認の上、ご使用ください。
- 作業後は、ブレードや加工物が大変熱くなっています。ヤケドの恐れがありますので、手や顔などを近づけないでください。
- 作業場や電動工具、バッテリーパック、充電器にはお子様を近づけないでください。
- スイッチを引き本体を作動させ、運転速度を調整してください。
- 低速運転でも連続作業はモーターに負担がかかります。長時間のご使用は故障の原因となりますので、お止めください。
- 作業中は切粉が飛散するので、必ず保護メガネを着用してください。
- 切断中、ブレードを無理に押しついたり、こじったりすると故障の原因となります。
- ブレードが湾曲した場合、加工材にブレードがくい込み、作動ができなくなり、モーターに負担がかかります。スイッチを離して停止させ、ブレードを加工材から抜いてください。無理な運転はモーターが焼け付き、故障の原因となりますのでご注意ください。
- ブレードの長さ以上の物は切断しないでください。ブレードの先端が常に加工物より出ている状態で使用してください。
- 切り落とす寸前や切断中に材料の重みでブレードが挟まれないように、支える台を設けるなどして、ご注意ください。

操作方法

スイッチについて

スイッチは引き金式です。安全ロックボタンを押しながらスイッチを引くと作動します。作動し始めると安全ロックボタンは離してください。スイッチを引いている間は作動します。スイッチは軽く引くと低速回転、さらに引き込むと高速回転に速度を調整することができる無段変速です。スイッチから指を離すと停止します。

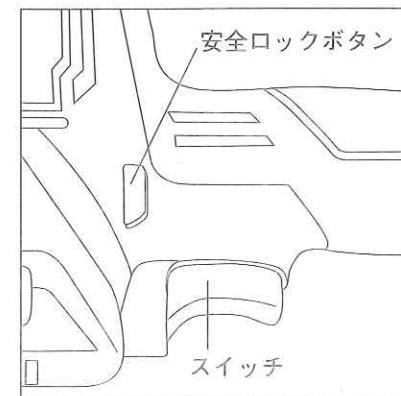

運転速度について

一般には、木材やALCなどは高速、プラスチックは中速～低速、硬質の物は低速運転が適しています。

バッテリーパック取付・取外方法

バッテリーパックを矢印の方向にスライドさせて奥までしっかりと挿し込み取り付けてください。取り外しの際は、ボタンを押しながら逆方向にスライドさせてください。

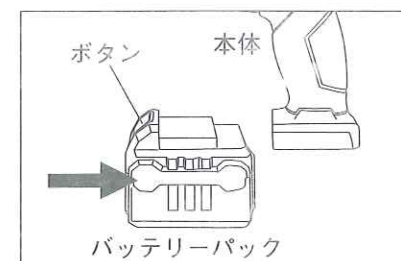

LEDランプについて

ランプはスイッチ連動式です。スイッチを引くと自動点灯し、離すと消灯します。
※LEDライトをのぞき込んで、直接LEDライトの光を目に当てないでください。連続して目に当たると目を痛める原因になります。

切断方法

①切断位置を決める

加工材にブレードガイドを添え当て、切断位置を決めます。(図1)

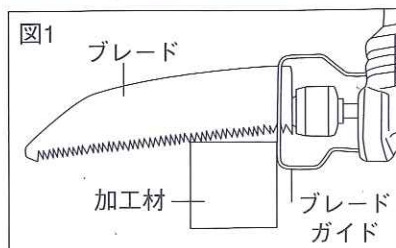

②切断する

ブレードを加工材に対して30~45°に傾け、加工材にブレード中央部を当て、切り始めます。(図2)
ブレードと本体を真っ直ぐに保ち、ブレード側に重心をかけながらスムーズに切断できるように前後に動かします。絶対に押しついたり、無理な力を加えないでください。

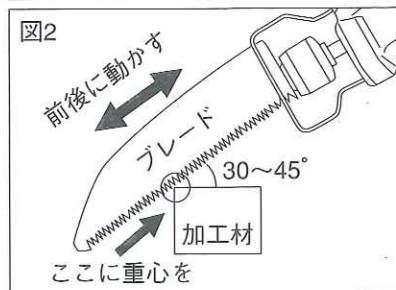

※無理に力を加えた場合、加工材にブレードがくい込み、作動できなくなることがあります。モーターに負担がかかり、モーターが焼け付く場合がありますので、十分ご注意ください。

別売製品の紹介

TCL-003H

充電式電動のこぎり
本体のみ

塩ビ/PC用
ブレード

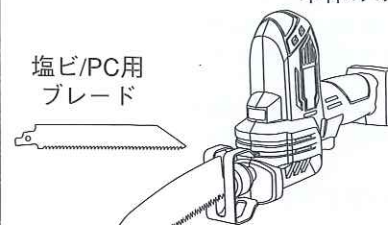

木工用ブレード

TCL-14C

14.4V 1.5Ah
60分充電器

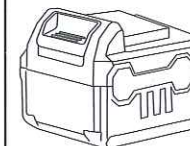
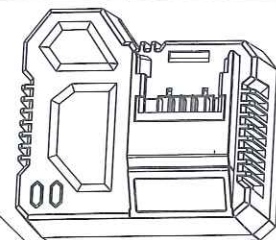

14.4V 1.5Ah 60分充電
バッテリーパック

TCL-14B

819723

木工用ブレード



全長 178mm

板厚 0.85mm

ピッチ 3.0mm

山数 9山/インチ

819724

塩ビ/PC用
ブレード

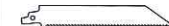

全長 150mm

板厚 1.2mm

ピッチ 3.0mm

山数 9山/インチ

お手入れ・保管について

- 電動工具は必ずお手入れをしてください。
本機は水洗いできません。使用後は油污れなどを乾いた布などで拭き取ってください。特に汚れがひどい場合は、石鹼水を少量含ませた布で拭き取ってください。ビット差込口やバッテリーパックの端子部などにも細かなゴミが入ります。こまめに掃除をしてください。
- リチウムイオンバッテリーの性質上、高温で保管すると劣化が進みますので、なるべく冷暗所で保管していただくことをおすすめします。
バッテリーパックには化学物質が入っています。直射日光の当たる場所や高温・高湿、急激に温度変化する場所での保管は、寿命が短くなるだけでなく液漏れや充電中の発煙の原因にもなります。ご注意ください。
- バッテリーパックは金属片などと一緒に保管しないでください。ショートして発熱、発火することがあります。
- バッテリーパックを長期間(3ヶ月以上)使用しない時は、フル充電にしてから保管してください。バッテリー容量が少ない状態で長期間保管すると、充電できなくなる場合があります。
- お子様の手の届く場所、または落下の恐れがある場所には保管しないでください。
※不要となったバッテリーパックは環境保護のため、一般ゴミと一緒に捨てないでください。リチウムイオン電池はリサイクル可能な資源です。ご購入店または最寄りのリサイクル店までお持ちください。
※故障・修理の場合は、お手数ですがご購入店またはアフターサービスについてのお願いの連絡先にご相談ください。

故障かな?と思ったら・・・

状況	原因	対処方法
充電できない	バッテリーパック 温度が高い	室温25℃以下の風通しの良い場所に置き、温度が十分に下がってから再度充電を行ってください。
	バッテリーパック 温度が低い	常温の場所に置き、バッテリーパックの温度を常温に馴染ませてから再度充電を行ってください。
	バッテリーパック 故障	充電器ランプの赤と緑が両方点滅している時は、バッテリーパックが故障しています。交換してください。
作動しない	バッテリー残量 不足	速やかにバッテリーパックを充電してください。
	バッテリーパック 温度が高い	室温25℃以下の風通しの良い場所に置き、温度が十分に下がってから作業を行ってください。
	バッテリーパック 温度が低い	常温の場所に置き、バッテリーパックの温度を常温に馴染ませてから作業を行ってください。
	安全ロックボタンを 十分に押えてない	安全ロックボタンをしっかりと押し込めていないと、スイッチを引くことができません。

trad CL series 14.4V Li-ion お買い上げ、誠にありがとうございます。これらの商品は共通バッテリーで充電器も共通で使用できます。下記のリストより、用途に応じてご利用ください。尚、本製品は、ご購入の販売店でお買い求めください。

充電式 インパクトドライバー

JANコード	商品コード	品番	商品名
4954458303287	819711	TCL-001H	充電式 インパクトドライバー本体のみ
4954458303205	819701	TCL-001	充電式 インパクトドライバーセット

充電式 ドリル&ドライバー

JANコード	商品コード	品番	商品名
4954458303274	819712	TCL-002H	充電式ドリル&ドライバー本体のみ
4954458303212	819702	TCL-002	充電式ドリル&ドライバーセット



充電式 電動のごさり

JANコード	商品コード	品番	商品名
4954458303281	819713	TCL-003H	充電式電動のごさり本体のみ
4954458303229	819703	TCL-003	充電式電動のごさりセット
4954458303373	819723	-	充電式電動のごさり用 木工用ブレード
4954458303380	819724	-	充電式電動のごさり用 植ビ/P C用ブレード

JANコード / 商品コード / 品番	4954458303328 / 819721 / TCL-148
商品名	14.4V 1.5A n 90分充電 バッテリーパック



JANコード / 商品コード / 品番	4954458303335 / 819722 / TCL-14C
商品名	14.4V 1.5A n 90分 充電器

充電式 マルチカッター

JANコード	商品コード	品番	商品名
4954458303298	819714	TCL-004H	充電式マルチカッター本体のみ
4954458303236	819704	TCL-004	充電式マルチカッターセット
4954458303397	819725	-	充電式マルチカッター用 サンディングペーパー #80 5枚入り
4954458303403	819726	-	充電式マルチカッター用 サンディングペーパー #120 5枚入り
4954458303410	819727	-	充電式マルチカッター用 サンディングペーパー #180 5枚入り
4954458303427	819728	-	充電式マルチカッター用 木工用ブレード 20mm 1枚
4954458303434	819729	-	充電式マルチカッター用 木工用ブレード 30mm 1枚
4954458303441	819730	-	充電式マルチカッター用 ステンレス スクレーパー 50mm 1枚
4954458303458	819731	-	充電式マルチカッター用 サンディングパッド 1個

充電式 ティンクグラブダー

JANコード	商品コード	品番	商品名
4954458303304	819715	TCL-005H	充電式ティンクグラブダー本体のみ
4954458303243	819705	TCL-005	充電式ティンクグラブダーセット

充電式 ハンチナーカー

JANコード	商品コード	品番	商品名
4954458303311	819716	TCL-006H	充電式ハンチナーカー本体のみ
4954458303250	819706	TCL-006	充電式ハンチナーカーセット
4954458303465	819732	-	充電式ハンチナーカー用 細バック 10枚入り